

Portable Charger Guide

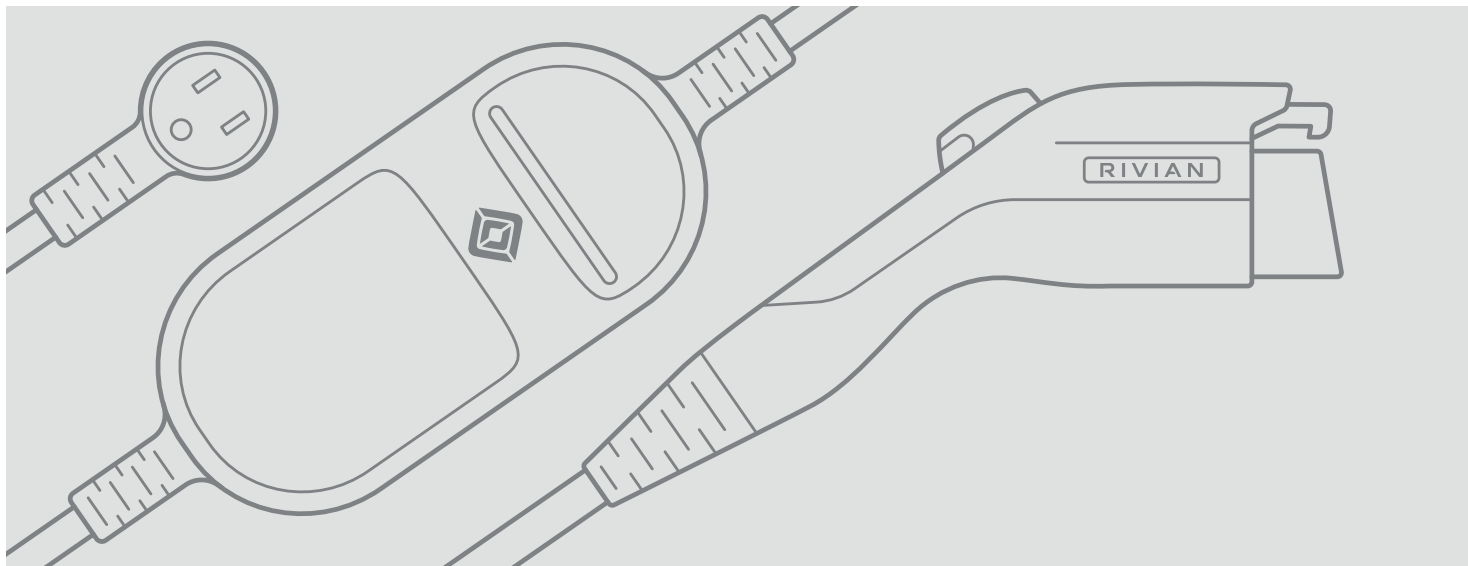



© 2021-2023 Rivian Automotive, LLC. All rights reserved.

All information in this document and all Rivian software is subject to copyright and other intellectual property rights of Rivian Automotive, LLC, its affiliates, or its licensors. This material may not be modified, reproduced, or copied, in whole or in part, without the prior written permission of Rivian Automotive, LLC, its affiliates, or its licensors. Unless indicated otherwise, all trademarks are owned and registered by Rivian Automotive, LLC, its affiliates, or its licensors in the United States and/or other countries. Please visit <https://www.rivian.com/legal/brand> for Rivian's trademarks and service marks.

The images provided in this document are for illustrative purposes only. Depending on the product details and market region, the information in this document may appear slightly different from your product.

Contents

IMPORTANT SAFETY INSTRUCTIONS	4
Precautions	4
Grounding Instructions	7
Safety Symbols on Hardware Labels	8
Parts Diagram	11
Attach or Remove an Adapter	12
OPERATING INSTRUCTIONS	13
Attach and Charge	13
Track Duration of Charge	14
Light Bar States	15
Detach the Portable Charger	15
USER MAINTENANCE INSTRUCTIONS	16
MOVING AND STORAGE INSTRUCTIONS	16
INSTALLATION INSTRUCTIONS	17
Troubleshoot Your Portable Charger	18
Specifications	19
Customer Service	20

IMPORTANT SAFETY INSTRUCTIONS

SAVE THESE INSTRUCTIONS



DANGER

Before you use the Rivian Portable Charger, read all the instructions. Follow the safety instructions and warnings in this guide to reduce the risk of fire, electrical shock, serious injury, or death.

Precautions

INSTRUCTIONS PERTAINING TO A RISK OF FIRE OR ELECTRIC SHOCK



DANGER

WARNING – When using electrical products, basic precautions should always be followed, including the following. This guide contains important instructions for model PT00045331 that shall be followed during installation, operation, and maintenance of the unit.

- Don't use the Portable Charger outside of the guidelines detailed in this guide.



- The Portable Charger works with Rivian vehicles only. Don't use the Portable Charger for any other purpose or to charge any other vehicle.
- Don't use the Portable Charger if it is defective or damaged in any way or if it doesn't work.
- Don't use the Portable Charger if the controller, the plug, the flexible power cord or EV cable is broken, cracked, or open or shows any other damage.
- Don't tamper with or try to service the Portable Charger by taking it apart. It's not user-serviceable. Contact Rivian for repair.
- Don't twist or place significant strain on the Portable Charger. Don't apply excess force to or impact the Portable Charger controller.
- Don't expose the Portable Charger to flammable or harsh chemicals or vapors.
- Don't use or store the Portable Charger in a recessed area or below floor level. When using the Portable Charger inside, such as in a garage, position the Portable Charger controller at least 18 in (45 cm) above floor level.
- Don't attempt to attach Portable Charger adapters to electrical outlets not listed in this guide.
- Don't plug the Portable Charger adapter into an extension cord, power converter, power strip, or any type of power adapter.
- Don't plug the Portable Charger adapter into a damaged, loose, or worn electrical outlet. Fit the Portable Charger adapter snugly into the electrical outlet socket.
- Only plug the Portable Charger adapter into an electrical outlet that is properly grounded (page 7).
- Only unplug the Portable Charger adapter from the electrical outlet after charging is complete.



- Don't plug the Portable Charger into an electrical outlet or unplug it from a power outlet that is underwater or in snow. If the charger is plugged into an electrical outlet, turn off the breaker before unplugging it.
- Don't charge the vehicle if you, the vehicle, or the Portable Charger is exposed to severe weather.
- Don't expose the electrical connectors on the Portable Charger plug, adapter, or controller to moisture or water.
- Don't use the Portable Charger if there is water damage or corrosion.
- Don't allow unsupervised children in the area while the Portable Charger is charging a vehicle.
- Don't place fingers in the vehicle charge port.
- Maximum operating ambient temperature for the Portable Charger is 122°F (50°C).
- Read all instructions before using this product.

Grounding Instructions

This product must be grounded. If it should malfunction or break down, grounding provides a path of least resistance for electric current to reduce the risk of electric shock. This product is equipped with a cord having an equipment grounding conductor and grounding plug. The plug must be plugged into an appropriate electrical outlet that is properly installed and grounded in accordance with all local codes and ordinances.







WARNING

Improper connection of the equipment-grounding conductor is able to result in a risk of electric shock. Check with a qualified electrician or serviceman if you are in doubt as to whether the product is properly grounded. Do not modify the plug provided with the product – if it will not fit the outlet, have a proper outlet installed by a qualified electrician.

Safety Symbols on Hardware Labels

The following symbols may appear on labels on the Portable Charger.

Icon	Description
	Risk of Electric Shock
	Danger
	Equipment Ground
	Instruction Manual
	UL Logo



Federal Communication Commission Interference Statement

This device complies with Part 15 of the FCC Rules. Operation is subject to the following two conditions:

1. This device may not cause harmful interference, and
2. This device must accept any interference received, including interference that may cause undesired operation.

This equipment has been tested and found to comply with the limits for a Class B digital device, pursuant to part 15 of the FCC Rules. These limits are designed to provide reasonable protection against harmful interference in a residential installation. This equipment generates, uses, and can radiate radio frequency energy. And, if not installed and used in accordance with the instructions, may cause harmful interference to radio communications. However, there is no guarantee that interference will not occur in a particular installation. If this equipment does cause harmful interference to radio or television reception, which can be determined by turning the equipment off and on, the user is encouraged to try to correct the interference by one or more of the following measures:

- Reorient or relocate the receiving antenna.
- Increase the separation between the equipment and receiver.
- Connect the equipment into an outlet on a circuit different from that to which the receiver is connected.
- Consult the dealer or an experienced radio/TV technician for help.



CAUTION

Changes or modifications not expressly approved by the manufacturer could void the user's authority to operate this equipment.

ISED (IC) Statement

This Class B digital apparatus complies with Canadian ICES-003.



CAUTION

Changes or modifications not expressly approved by the manufacturer could void the user's authority to operate this equipment.

Parts Diagram

Rivian Portable Charger (PT00045331)

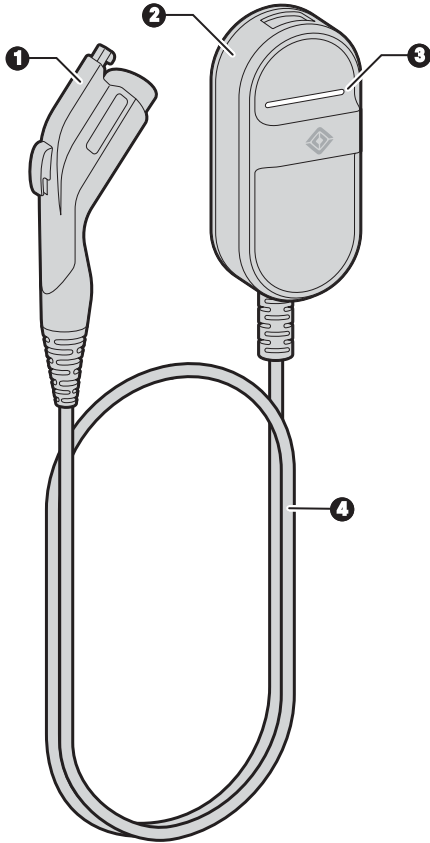

1. Plug
2. Controller
3. Light bar
4. Cable
5. 120 V AC charge adapter
6. 240 V AC charge adapter

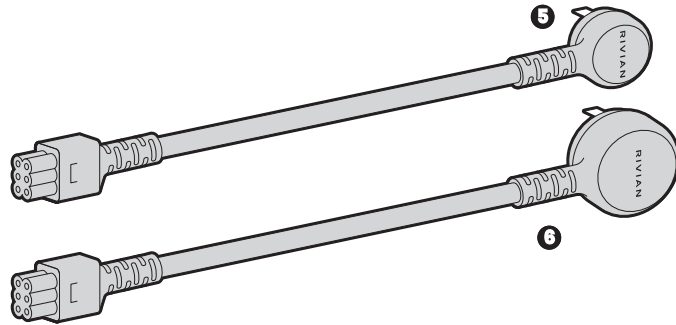

Attach or Remove an Adapter

- To attach an adapter to the Portable Charger, push the adapter connector into the cable controller port until the adapter connector clicks into place.
- To remove an adapter, pull the adapter connector out of the cable controller port.

NOTE

To carry or move the Portable Charger, lift the controller carefully. Don't carry it by the cable or adapter.

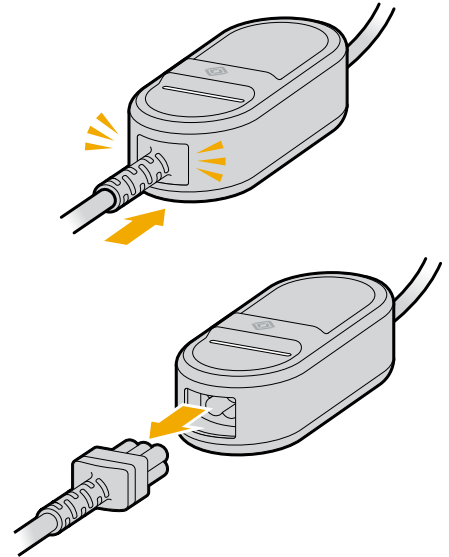

OPERATING INSTRUCTIONS



DANGER

- Before you attach the Portable Charger to an electrical outlet, check the Portable Charger and the electrical outlet for damage. If either is damaged, don't attach the Portable Charger to the electrical outlet.
- Use only a 120 V, 208 V, or 240 V AC power supply with a 50/60 Hz wall outlet with a dedicated and properly grounded circuit rated for the adapter you're using. Follow the grounding instructions (page 7).

Attach and Charge

1. Plug the Portable Charger adapter all the way into a grounded electrical outlet until it's securely connected and pushed all the way in.

NOTE

If possible, use a dedicated outlet with a single socket. If the outlet has two sockets, don't plug anything into the other socket.

2. Open the charge port door on the vehicle.
3. Plug the Portable Charger into the vehicle's charge port.

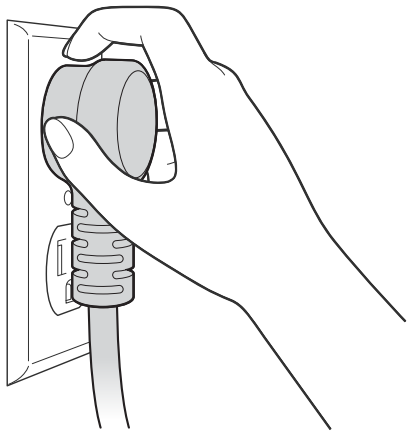

Track Duration of Charge

Charge time can change, depending on:

- Power voltage and current
- Battery temperature
- Ambient temperature

During a charge session, you can see data such as charge progress, time remaining to charge, and mileage estimates on the driver display or in the mobile app.

Use the information in the table below to help calculate charge rates.

Adapter	Current	Voltage	Power
5-15 120 V	12 A	120 V	1.3 kW
14-50 240 V	32 A	240 V	7.6 kW

Light Bar States

Light Bar State	Meaning
White (solid)	Available
Green (pulsing)	Charging
Green (solid)	Charging complete
Red (pulsing)	Error
Red (solid)	Error

If the charger displays an error, troubleshoot the issue (page 18).

Detach the Portable Charger

When the vehicle is done charging, press the button on the Portable Charger plug then pull to remove the plug from the vehicle.

USER MAINTENANCE INSTRUCTIONS

When you need to clean the Portable Charger, wipe it with a damp cloth. Don't use abrasive substances or materials.

NOTE

Ensure that you don't get water in the Portable Charger connection points. Follow the safety instructions (page 4).

MOVING AND STORAGE INSTRUCTIONS

To store the Portable Charger in a single, safe location such as a home garage:

- Plug the cable into a dedicated electrical outlet close to the vehicle parking spot so that the cable easily reaches the vehicle's charge port.
- Secure the cable by hanging the controller (page 17) on a hook or screw installed on the wall near the outlet.
- Keep the cable plugged into the electrical outlet when not in use to help prevent wear on the Portable Charger plug and the outlet.

To store the Portable Charger, unplug the cable from the electrical outlet, coil the cable while avoiding sharp bends, and place it in the storage bag.

To move or carry the Portable Charger, lift the controller carefully. Don't carry it by the cable or adapter. Try not to drag the cable.

INSTALLATION INSTRUCTIONS

To hang the controller for the Portable Charger on a wall:

1. Find a location on the wall near an electrical outlet.
 - For outdoor use, select a location between 24 in (60 cm) and 4 ft (1.2 m) above the ground.
 - For indoor use, select a location between 18 in (45 cm) and 4 ft (1.2 m) above the ground.
2. Install a hook or anchor screw on the wall.

Follow these steps for an anchor screw:

- Select a screw with a head that fits into one of the openings on the back of the Portable Charger controller.
 - Install the screw so that the head is far enough away from the wall that it slides easily into the mounting hole when you hang the Portable Charger controller onto it.
3. Hang the Portable Charger controller onto the hook or screw.

Troubleshoot Your Portable Charger



DANGER

Don't tamper with or try to service the Portable Charger by taking it apart. It's not user-serviceable. Contact Rivian for repair.

If this happens	It may be caused by this	Try this
The light bar on the Portable Charger flashes red	Power interruption	<ol style="list-style-type: none">1. Unplug the Portable Charger from the electrical outlet.2. Plug the Portable Charger back into the electrical outlet.
The light bar on the Portable Charger displays solid red	Charger error	Contact Rivian.

Specifications

Specification	Description
Operating voltage range	90–264 (120–240 V nominal) AC single-phase
Operating grid frequency	45–65 Hz
Maximum current	32 A; limited by adapter selected
Cable length	18 ft (5.5 m)
Mechanical and environmental load	UL 2231-1, -2, UL 2594 regulatory standard
Operating temperature range	-22°F to +122°F (-30°C to +50°C)
Storage temperature range	-40°F to +185°F (-40°C to +85°C)
Connector housing dimensions (length x depth x height)	8.86 in x 4.34 in x 2.63 in (22.5 cm x 10.0 cm x 6.7 cm)
Weight	7.1 lb (3.2 kg)
Maximum operating altitude	14,108 ft (4,300 m)
Enclosure type	NEMA Type 6
Ventilation	Not required
Compatible vehicle inlet	J1772
Adapters	NEMA 5-15 120 V / NEMA 14-50 240 V
UL file number	E520745
Product number	PT00045331

Customer Service

Still need help? Connect with us.



Customer Engagement Center

(888) RIVIAN1 / (888) 748-4261
customerservice@rivian.com
rivian.com/support Support Center and Chat

Insurance

(888) RIVIAN8 / (888) 748-4268

Roadside Assistance 24/7

(844) RIVIAN4 / (844) 748-4264

Service 24/7

(855) RIVIAN5 / (855) 748-4265

Guide du chargeur portable

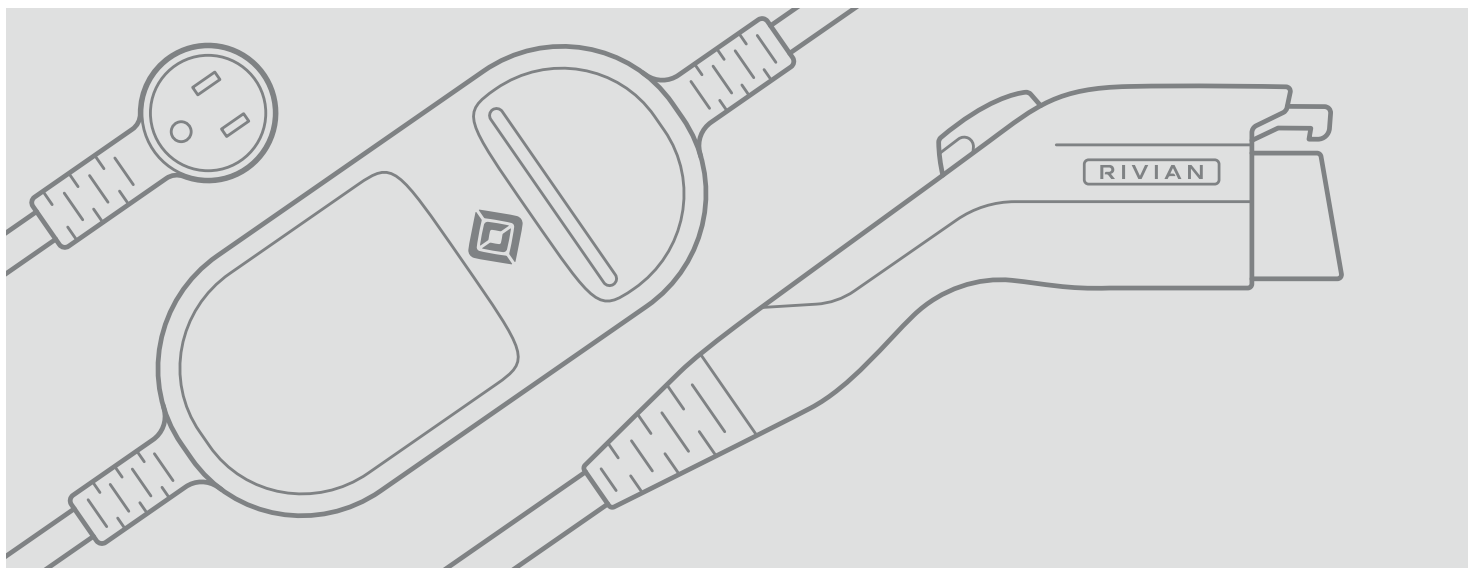



© 2021-2023 Rivian Automotive, LLC. Tous droits réservés.

Tous les renseignements contenus dans ce document et tous les logiciels Rivian sont soumis aux droits d'auteur et autres droits de propriété intellectuelle de Rivian Automotive, LLC, de ses sociétés affiliées ou de ses concédants de licence. Ce document ne peut être modifié, reproduit ou copié, en totalité ou en partie, sans l'autorisation écrite préalable de Rivian Automotive, LLC, de ses filiales ou de ses concédants de licence. À moins d'avis contraire, toutes les marques de commerce sont détenues et déposées par Rivian Automotive, LLC, ses filiales ou ses concédants de licence aux États-Unis ou dans d'autres pays. Veuillez visiter le site <https://www.rivian.com/legal/brand> pour en savoir plus sur les marques de commerce et les marques de service de Rivian.

Les images fournies dans ce document sont fournies à titre illustratif uniquement. Selon les détails du produit et la région du marché, les informations contenues dans ce document peuvent apparaître légèrement différentes de votre produit.

Table des matières

CONSIGNES DE SÉCURITÉ IMPORTANTES	4
Précautions	4
Instructions de mise à la terre	7
Pictogrammes de sécurité des étiquettes	8
Schéma des pièces	10
Branchement ou débranchement d'un adaptateur	11
MODE D'EMPLOI	12
Connexion et recharge	12
Suivi de la durée de recharge	13
États de la barre lumineuse	14
Retrait du chargeur portable	14
INSTRUCTIONS D'ENTRETIEN POUR L'UTILISATEUR	15
DÉPLACEMENT ET ENTREPOSAGE	15
INSTRUCTIONS D'INSTALLATION	16
Dépannage du chargeur portable	17
Spécifications	18
Service à la clientèle	19

CONSIGNES DE SÉCURITÉ IMPORTANTES

CONSERVEZ CES INSTRUCTIONS



DANGER

Veillez lire toutes les instructions avant d'utiliser le chargeur portable Rivian. Le respect de ces instructions et mises en garde réduit le risque d'incendie, de décharge électrique, de blessures graves ou de mort.

Précautions

INSTRUCTIONS RELATIVES AU RISQUE D'INCENDIE OU DE DÉCHARGE ÉLECTRIQUE



DANGER

MISE EN GARDE – L'utilisation sécuritaire de produits électriques requiert certaines précautions de base, dont les suivantes. Ce guide contient des instructions importantes pour le modèle PT00045331, à suivre pendant l'installation, l'utilisation et l'entretien de l'appareil.

- Ne pas utiliser le chargeur portable en dehors des directives détaillées dans ce guide.



- Le chargeur portable fonctionne seulement avec les véhicules Rivian. N'utilisez pas le chargeur portable à d'autres fins ou pour recharger un autre véhicule.
- Ne pas utiliser le chargeur portable s'il est défectueux ou endommagé de quelque manière que ce soit ou s'il ne fonctionne pas.
- Ne pas utiliser le chargeur portable si le régulateur, la fiche, le cordon d'alimentation flexible ou le câble d'alimentation électrique sont brisés, fissurés ou ouverts, ou s'ils présentent d'autres dommages.
- Ne démontez pas le chargeur portable pour essayer de le modifier ou de le réparer. Il ne peut pas être réparé par l'utilisateur. Communiquez avec Rivian pour toute réparation.
- Ne pas tordre le chargeur portable ni exercer une forte pression. Ne pas appliquer une force excessive sur le régulateur du chargeur portable et ne pas le cogner.
- Ne pas exposer le chargeur portable à des vapeurs ou produits chimiques forts ou inflammables.
- Ne pas utiliser ou ranger le chargeur portable dans un lieu encastré ou en dessous du niveau du sol. Lors de l'utilisation du chargeur portable à l'intérieur, par exemple dans un garage, placez le régulateur du chargeur portable à au moins 45 cm (18 po) au-dessus du niveau du sol.
- Ne branchez pas l'adaptateur du chargeur portable sur une prise de courant non répertoriée dans ce guide.
- Ne pas brancher l'adaptateur du chargeur portable sur une rallonge, un convertisseur d'alimentation, une barre d'alimentation ou tout autre type d'adaptateur électrique.
- Ne branchez pas l'adaptateur du chargeur portable sur une prise de courant endommagée, desserrée ou endommagée. L'adaptateur du chargeur portable devrait entrer parfaitement dans la prise de courant.



- Branchez l'adaptateur du chargeur portable uniquement sur une prise de courant correctement mise à la terre (page 7).
- Débrancher l'adaptateur du chargeur portable de la prise de courant seulement lorsque la recharge est terminée.
- Ne branchez pas le chargeur portable sur une prise de courant ou ne le débranchez pas d'une prise de courant sous l'eau ou dans la neige. Si le chargeur est branché sur une prise de courant, mettez hors tension le disjoncteur avant de le débrancher.
- Ne pas charger le véhicule si vous, le véhicule ou le chargeur portable êtes exposés à des intempéries.
- Ne pas exposer les connecteurs électriques de la prise, de l'adaptateur ou du régulateur du chargeur portable à l'humidité ou à l'eau.
- Ne pas utiliser le chargeur portable s'il est endommagé par l'eau ou par la corrosion.
- Ne pas laisser un enfant sans surveillance à proximité d'un chargeur portable en fonction.
- Ne jamais mettre les doigts dans le port de recharge du véhicule.
- La température ambiante maximale de fonctionnement du chargeur portable est de 50°C (122°F).
- Lire toutes les instructions avant d'utiliser ce produit.

Instructions de mise à la terre

Ce produit doit être mis à la terre. En cas de mauvais fonctionnement ou de panne, la mise à la terre offre un trajet de moindre résistance au courant électrique afin de réduire le risque de décharge électrique. Ce produit comporte un cordon doté d'un conducteur de mise à la terre et d'une prise de mise à la terre. La fiche doit être branchée sur une prise de courant adéquate, installée correctement et mise à la terre conformément à tous les codes et règlements locaux.







AVERTISSEMENT

Une mauvaise connexion du conducteur de mise à la terre peut entraîner le risque de décharge électrique. Consultez un électricien ou un technicien de service qualifié en cas de doute sur la mise à la terre indiquée de ce produit. Ne modifiez pas la fiche fournie avec le produit. Si elle n'entre pas dans la prise, demandez à un électricien qualifié d'installer une prise adéquate.

Pictogrammes de sécurité des étiquettes

Les étiquettes du chargeur portable peuvent présenter les pictogrammes suivants.

Icône	Description
	Risque de décharge électrique
	Danger
	Mise à la terre de l'équipement
	Mode d'emploi
	Logo UL

Déclaration relative à l'ISDE (IC)

Cet appareil numérique de la classe B est conforme à la norme NMB-003 du Canada.



MISE EN GARDE

Les modifications qui ne sont pas expressément approuvées par le fabricant pourraient annuler le droit de l'utilisateur d'exploiter cet équipement.

Schéma des pièces

Chargeur portable Rivian (PT00045331)

1. Prise
2. Régulateur
3. Barre lumineuse
4. Câble
5. Adaptateur de charge 120 V CA
6. Adaptateur de charge 240 V CA

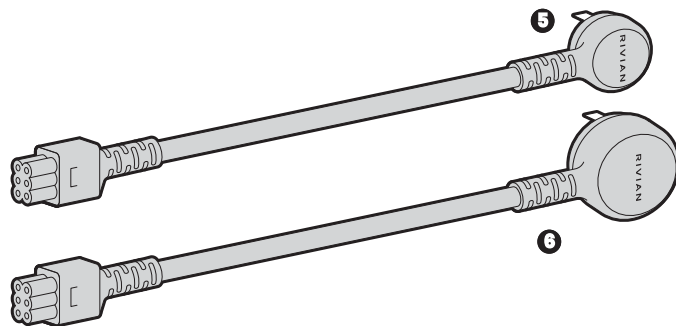
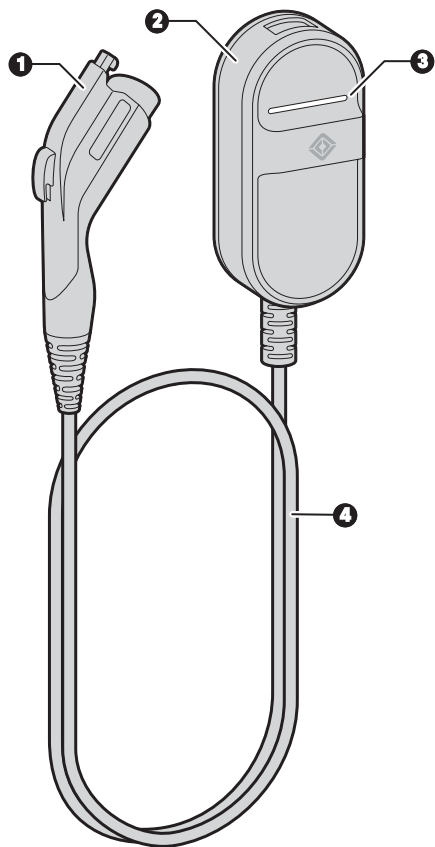

Branchement ou débranchement d'un adaptateur

- Pour brancher un adaptateur sur le chargeur portable, insérez le connecteur de l'adaptateur dans le port du régulateur jusqu'à ce qu'il s'enclenche.
- Pour débrancher un adaptateur, retirez-en le connecteur du port du régulateur.

REMARQUE

Pour transporter ou déplacer le chargeur portable, soulevez soigneusement le régulateur. Ne le transportez pas en le tenant par le câble ou par l'adaptateur.

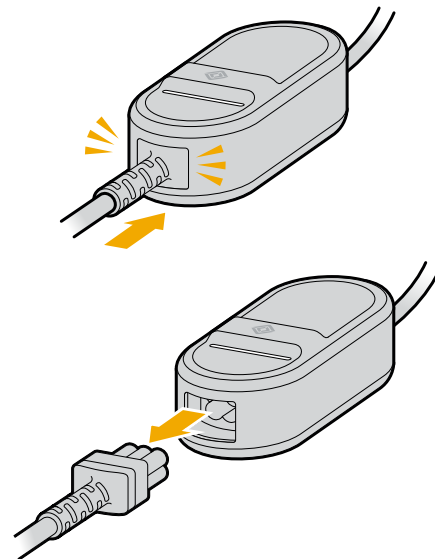

MODE D'EMPLOI



DANGER

- Avant de brancher le chargeur portable dans une prise de courant, vérifier l'état du chargeur portable et de la prise de courant. Si l'un d'eux est endommagé, ne pas brancher le chargeur portable dans la prise de courant.
- Utilisez uniquement une alimentation en courant alternatif de 120 V, 208 V ou 240 V avec une prise murale de 50/60 Hz et un circuit dédié correctement mis à la terre, conçu pour l'adaptateur utilisé. Suivez les instructions de mise à la terre (page 7).

Connexion et recharge

1. Branchez l'adaptateur du chargeur portable sur une prise de courant mise à la terre en l'insérant complètement.

REMARQUE

Dans la mesure du possible, utilisez une prise dédiée individuelle. S'il s'agit d'une prise de courant double, ne branchez rien d'autre sur la même prise.

2. Ouvrir la trappe du port de recharge du véhicule.
3. Branchez le chargeur portable sur le port de recharge du véhicule.

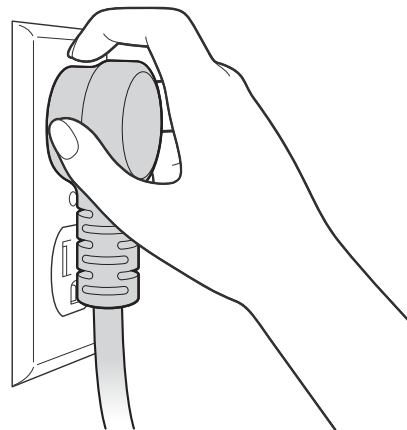

Suivi de la durée de recharge

La durée de recharge peut varier en fonction des éléments suivants :

- Tension et courant d'alimentation
- Température de la batterie
- Température ambiante

Pendant une session de recharge, il est possible de consulter des données telles que la progression de la recharge, le temps de recharge restant et les estimations d'autonomie sur l'écran du conducteur ou dans l'application mobile.

Utilisez les données du tableau ci-dessous pour calculer les taux de recharge.

Adaptateur	Courant	Tension	Alimentation
5-15 120 V	12 A	120 V	1,3 kW
14-50 240 V	32 A	240 V	7,6 kW

États de la barre lumineuse

État de la barre lumineuse	Signification
Blanc (continu)	Prêt pour recharge
Vert (clignotant)	Recharge
Vert (continu)	Recharge terminée
Rouge (clignotant)	Erreur
Rouge (continu)	Erreur

Si le chargeur affiche une erreur, consultez la section Dépannage du chargeur portable (page 17).

Retrait du chargeur portable

Lorsque la recharge est terminée, appuyez sur le bouton de la prise du chargeur portable, puis tirez sur la prise pour la retirer du véhicule.

INSTRUCTIONS D'ENTRETIEN POUR L'UTILISATEUR

Pour nettoyer le chargeur portable, essuyez-le à l'aide d'un chiffon humide. N'utilisez pas de produits ou de matériaux abrasifs.

REMARQUE

Assurez-vous d'empêcher l'eau de pénétrer dans les points de connexion du chargeur portable. Suivez les instructions de sécurité (page 4).

DÉPLACEMENT ET ENTREPOSAGE

Pour entreposer le chargeur portable dans un seul endroit sûr, comme le garage d'une maison :

- Branchez le câble sur une prise de courant dédiée à proximité de l'espace de stationnement du véhicule afin qu'il atteigne facilement le port de recharge du véhicule.
- Fixez le câble en accrochant le régulateur (page 16) sur un crochet ou une vis installée sur le mur à proximité de la prise.
- Laissez le câble branché sur la prise de courant lorsqu'il n'est pas utilisé pour éviter l'usure de la fiche du chargeur portable et de la prise.

Pour ranger le chargeur portable, débranchez-le de la prise de courant, enrroulez-le en évitant de plier le câble et placez-le dans le sac de rangement.

Pour déplacer ou transporter le chargeur portable, soulevez soigneusement le régulateur. Ne le transportez pas en le tenant par le câble ou par l'adaptateur. Évitez de traîner le câble sur le sol.

INSTRUCTIONS D'INSTALLATION

Pour accrocher le régulateur du chargeur portable à un mur :

1. Trouvez un emplacement sur le mur à proximité d'une prise de courant.
 - Pour une utilisation extérieure, choisissez un emplacement situé entre 60 cm (24 po) et 1,2 m (4 pi) au-dessus du sol.
 - Pour une utilisation intérieure, choisissez un emplacement situé entre 45 cm (18 po) et 1,2 m (4 pi) au-dessus du sol.
2. Fixez un crochet ou une vis d'ancrage sur le mur.

Procédez comme suit pour une vis d'ancrage :

 - Choisissez une vis dont la tête peut s'insérer dans l'une des ouvertures à l'arrière du régulateur du chargeur portable.
 - Installez la vis de sorte que la tête soit assez loin du mur pour qu'elle glisse facilement dans le trou de fixation au moment d'accrocher le régulateur du chargeur portable.
3. Accrochez le régulateur du chargeur portable sur le crochet ou la vis.

Dépannage du chargeur portable



DANGER

Ne démontez pas le chargeur portable pour essayer de le modifier ou de le réparer. Il ne peut pas être réparé par l'utilisateur. Communiquez avec Rivian pour toute réparation.

Si ce problème survient	Voici une cause probable	Essayez ceci
La barre lumineuse du chargeur portable clignote en rouge	Interruption de l'alimentation	<ol style="list-style-type: none">1. Débranchez le chargeur portable de la prise de courant.2. Rebranchez le chargeur portable sur la prise de courant.
La barre lumineuse du chargeur portable s'allume en rouge continu	Erreur du chargeur	Communiquez avec Rivian.

Spécifications

Spécification	Description
Plage de tension de fonctionnement	90-264 (120-240 V nominal), CA monophasé
Fréquence du réseau de fonctionnement	45-65 Hz
Courant maximal	32 A; limité par l'adaptateur sélectionné
Longueur du câble	5,5 m (18 pi)
Charge mécanique et environnementale	Norme réglementaire UL 2231-1, -2, UL 2594
Plage de température de fonctionnement	-30 °C à +50 °C (-22 °F à +122 °F)
Plage de température d'entreposage	-40 °C à +85 °C (-40 °F à +185 °F)
Dimensions du boîtier du connecteur (longueur x profondeur x hauteur)	22,5 cm x 10,0 cm x 6,7 cm (8,86 po x 4,34 po x 2,63 po)
Poids	3,2 kg (7,1 lb)
Altitude maximale de fonctionnement	4,300 m (14,108 pi)
Type de boîtier	NEMA type 6
Ventilation	Non requis
Entrée de véhicule compatible	J1772
Adaptateurs	NEMA 5-15 120 V/NEMA 14-50 240 V
Numéro de dossier UL	E520745
Numéro de produit	PT00045331

Service à la clientèle

Avez-vous encore besoin d'aide? Communiquez avec nous.



Centre de relation client

1 844-RIVIAN1 / 1 844 748-4261
customerservice.ca@rivian.com
rivian.com/support – Centre de soutien et clavardage

Assurance

insurancesupport@rivian.com

Assistance routière 24 h/24, 7 jours/7

1 844-RIVIAN1 / 1 844 748-4261

Service 24 h/24, 7 jours/7

1 844-RIVIAN1 / 1 844 748-4261

